



ÁTSZERELHETŐ, HANGSZIGETELŐ VÁLASZFALRENDSZER

MŰSZAKI ISMERTETŐ

A RENDSZER MINŐSÍTÉSEI:



FRANCIA ÉPÍTÉSI MŰSZAKI ÉS TUDOMÁNYOS
KÖZPONT ÁLTAL KIADOTT 31451 ÉS 31320 SZÁMÚ
AKUSZTIKAI MÉRÉSI JEGYZŐKÖNYV .



PROFESSZIONÁLIS ÉPÍTŐIPARI MINŐSÉG IGAZOLÁSA.
JEGYZŐKÖNYV SZÁMA: 4222

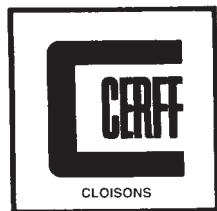

ÁTSZERELHETŐSÉGET IGAZOLÓ JEGYZŐKÖNYV
SZÁMA: 663.7.042



ANODIZÁCIÓ MINŐSÉGIGAZOLÁSA -
GARANCIAJEGY EWAA MINŐSÍTÉSNEK MEGFELEL.



PORSZÓRÁS MINŐSÉGI GARANCIAJEGY.

ÉMI

A RENDSZER ELEMEI MAGYARORSZÁGON AZ
ÉMI ÁLTAL MINŐSÍTVE

SOCABI

A SOCAB SZERELT VÁLASZFALRENDSZER MŰSZAKI ISMERTETÉSE

A VÁLASZFAL HÉJAZATA:

A 69 mm vastag válaszfal szendvicspanelből szerelt, melynek héjazata 12 mm vastag préselt (nehezen éghető) faforgácslemezről, vagy 12,5 mm vastag (nem éghető) gipszkartonból készül. A fal alumínium kerettel növelt vastagsága 77 mm.

A VÁLASZFAL HÉJAZAT BORÍTÁSA:

A panelszerkezetet normál kivitelben könnyen lemosható ill. tisztántartható PVC felülettel borítva szereljük. A papírmentes vinilből készült, nagy szilárdságú Plastilon Lam burkolóelem mintegy 90 féle színben rendelhető. Igény szerint a panelszerkezet bármilyen más anyaggal – pl. laminált lapokkal – burkolható.

VÁZSZERKEZET:

A porszórással felületkezelt, RAL szerinti tetszőleges színben (152 szín-változat) választott, vagy eloxált alumínium vázszerkezet bármilyen szélességű és magasságú panelszerkezet beépítését lehetővé teszi. Az alap panelméret: 1,25 m szélesség, 2,50 vagy 3,00 m magasság.

SZIGETELÉS:

A szendvicspanel hőszigeteléseként 45 mm vastag, nem éghető, félmerev kőzetgyapotot (Rockwool-t) alkalmazunk. Testsűrűsége: 36 kg/m³ Ezen kőzetgyapot alkalmazásával farostlemez esetén 39 dB, gipszkarton-panel esetén 40 dB a válaszfal hangelnyelési tényezője.

HÉZAGTAKARÁS:

A hézagtakarást 40 mm x 4mm méretű alumínium elemek biztosítják. A takaró elemeket különböző színű műanyag betétrel is egyénivé tehetjük.

KONZOLOK:

300 mm széles alumínium konzolok teszik lehetővé - igény esetén - fából, vagy üvegből készült polcok elhelyezését a válaszfal külső felületén. A terhelés függvényében az ekkor alkalmazott oszlopok tengelytávjára figyelemmel kell lenni!

ÜVEGEZETT PANELEK:

A részben vagy teljes magasságban üvegezett panel üvegszerkezete alumínium kereten nyugszik. Szimpla üveg esetén, - amely 4-10 mm vastag lehet - az üvegszerkezet a válaszfal tengelyébe kerül beépítésre, körben gumitömítéssel. Dupla üveg beépítésekor, - amikor az üvegvastagság 4-8 mm lehet - mindkét tábla körben tökéletes hang és porszigetelést biztosító gumiprofilokban szerelt. Torzításmentes - float - üvegen kívül bármilyen más (katedrál-, drótbetétes-, fémbevonatos-, tej-, stb.) üveg alkalmazása lehetséges. Érdekes belsőépítészeti hatással a panelek tömör része vagy üvegszerkezete tükörrel is kombinálható.



A SOCAB SZERELT VÁLASZFALRENDSZER MŰSZAKI ISMERTETÉSE

VELENCEI FÜGGÖNY (RELUXA):

A velencei függönyt 16 és 25 mm-es lamella szélességben, mintegy 30 féle színben szállítjuk. A relaxát a két üvegfelület közé építhetjük be a felső alumínium vázszerkezethez rögzítve. A lamellák a hézagtakaró alumínium-profilon elhelyezett gomb segítségével elforgathatók!

LÁBAZATI ELEM:

Az igény szerint megrendelhető alumínium lábazati elem lehetővé teszi kis és nagyfeszültségű elektromos távközlési, informatikai és egyéb épületgépészeti vezetékek egymástól elválasztott beépítését. A lábazati elem mérete a Kontavill által forgalmazott Legrand Mosaic elektromos elemek esztétikus felhasználását teszi lehetővé. Az erős és gyengeáramú vezetékek elválasztását 4 mm vastag függőleges alu-lemez biztosítja. A lábazati elem magassága 123 mm.

AJTÓK:

A rendszer egy- vagy kétszárnyú különféle laminátummal borított, tömör, 40 mm vastag fa-szerkezetű ajtók beépítését feltételezi. Az ajtók készülhetnek tömör-, üveg- (clarit) vagy alumínium-vázaz üvegezett kivitelben is. A tömör és üveg ajtók szemöldöke készíthető az ajtó anyagával azonos anyagból is, vagy az ajtó feletti tömör panelből, esetleg szimpla vagy dupla üvegezéssel. A rétegelt tömör fa-ajtók felülete 25 különböző színű felületkezeléssel, köztük egzotikus fák mintázatával borított. Az ajtók kilincseit különféle színű műanyagból vagy eloxált alumíniumból szállítjuk. Speciális igény esetén Parthos és RolDor típusú tömör vagy üvegezett tolóajtók és harmonika vagy tolófalak beépítésére is vállalkozunk.

AJTÓTOK:

Az ajtótok alumíniumprofiljában lévő horony biztosítja a takaróelemmel azonos színű betét esetleges elhelyezését. Ugyanezen profil teszi lehetővé az ajtópántok helyes beállítását. A kivető pántok matt színűre krómozott rézből készülnek.

SAROKELEMENK, ÍVES PANELCSATLAKOZÁS:

Speciális, 90 fokos elem biztosítja a derékszögben található válaszfalak esztétikus találkozását. 90 foktól eltérő, tompaszögben találkozó falak kialakítását köroszlop közbeiktatásával biztosítjuk kettő, három illetve négy (90 fokos) fal egyidejű találkozására esetén is.



MODUL TÍPUSOK

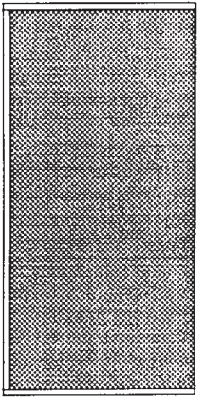

A

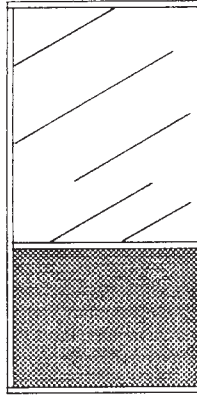

B

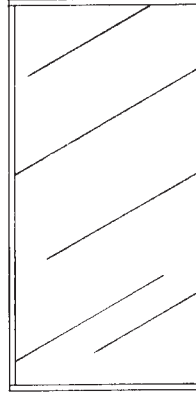

C

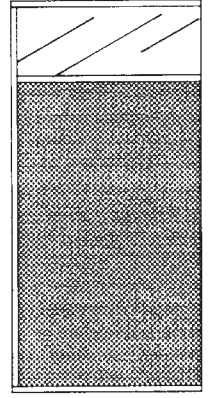

D

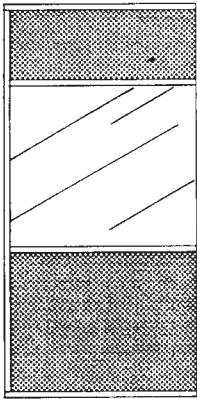

E

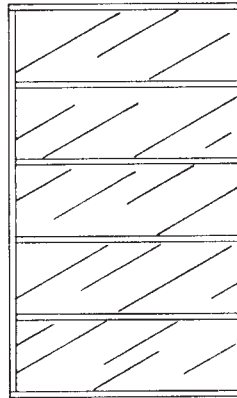

SPECIÁLIS
VÁLTOZAT

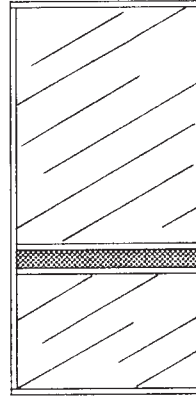

SPECIÁLIS
VÁLTOZAT

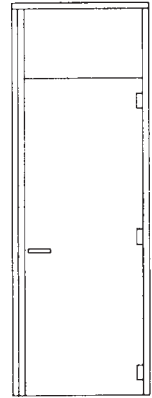

L

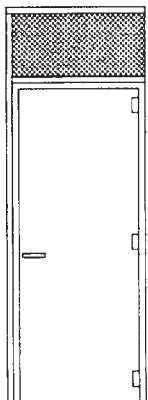

M

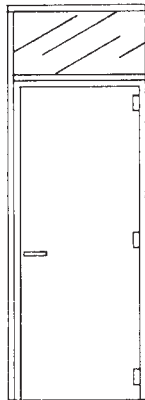

N

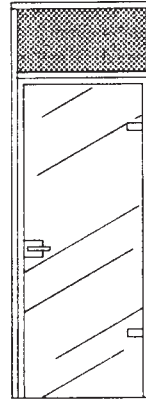

M

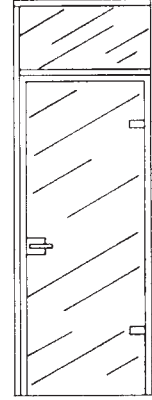

N



MODUL TÍPUSOK

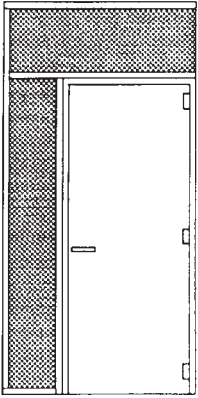

F+M

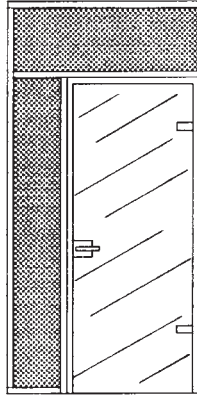

F+M

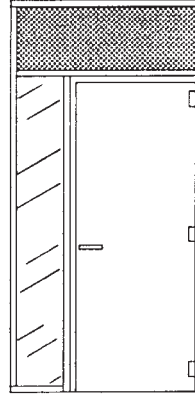

G+M

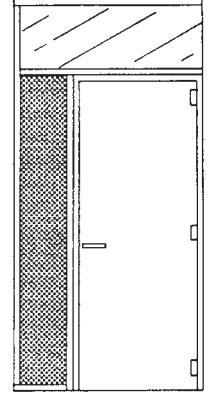

F+N

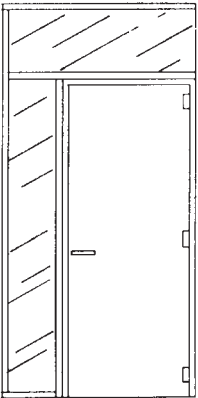

G+N

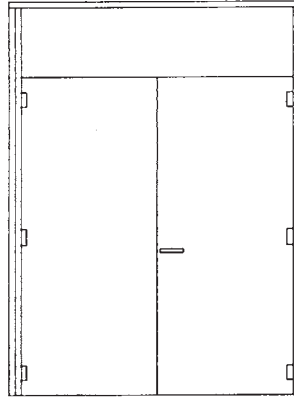

O

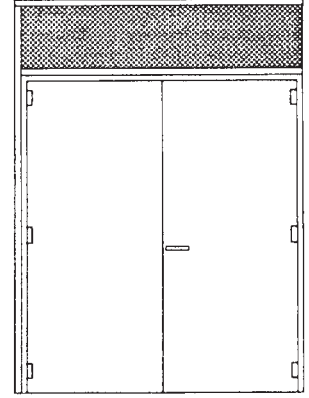

P

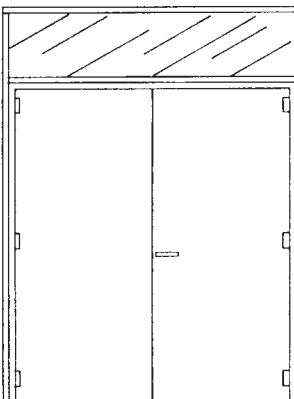

Q

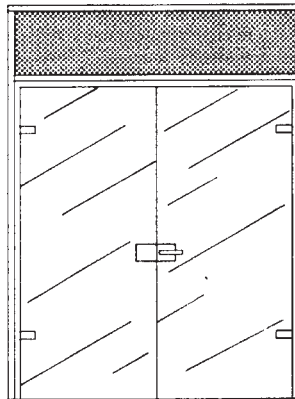

P

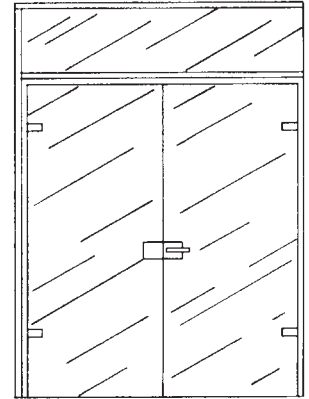

Q



FÜGGŐLEGES METSZET

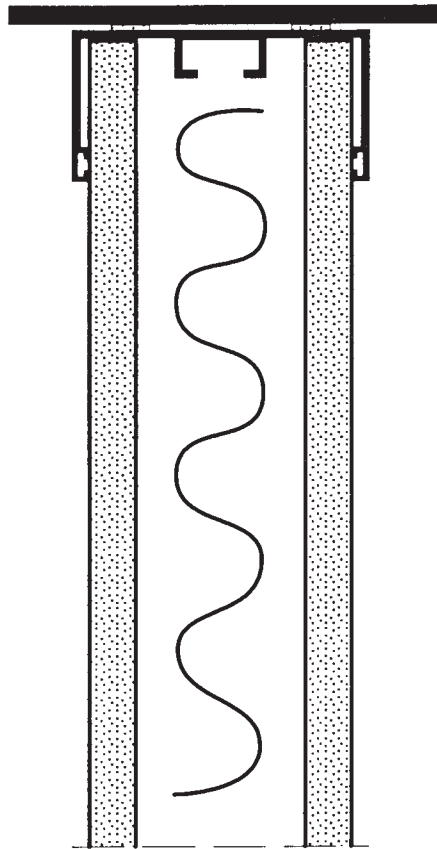

TELJES MAGASSÁGBAN
TÖMÖR PANEL

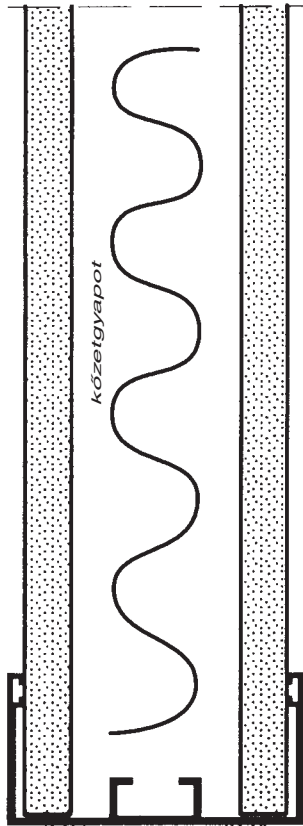

közégyapát

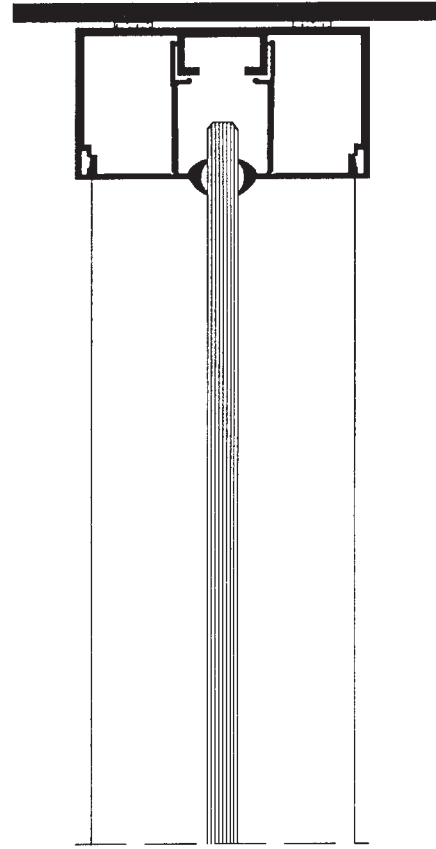

TELJES MAGASSÁGBAN
SZIMPLA ÜVEGPANEL

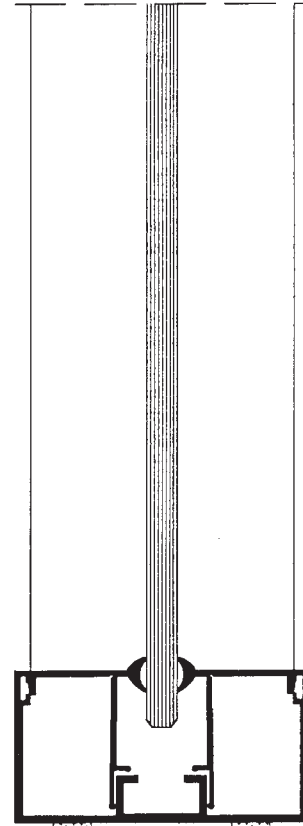

FÜGGŐLEGES METSZET

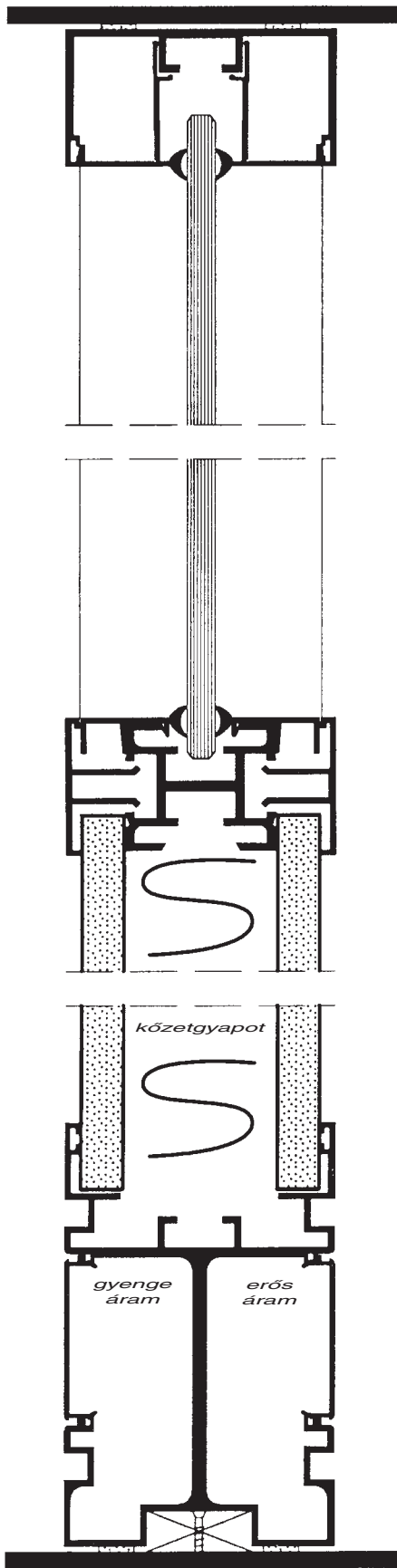

TÖMÖR PARAPETES PANEL
SZIMPLA ÜVEGGEL ÉS
KÁBELCSATORNÁVAL

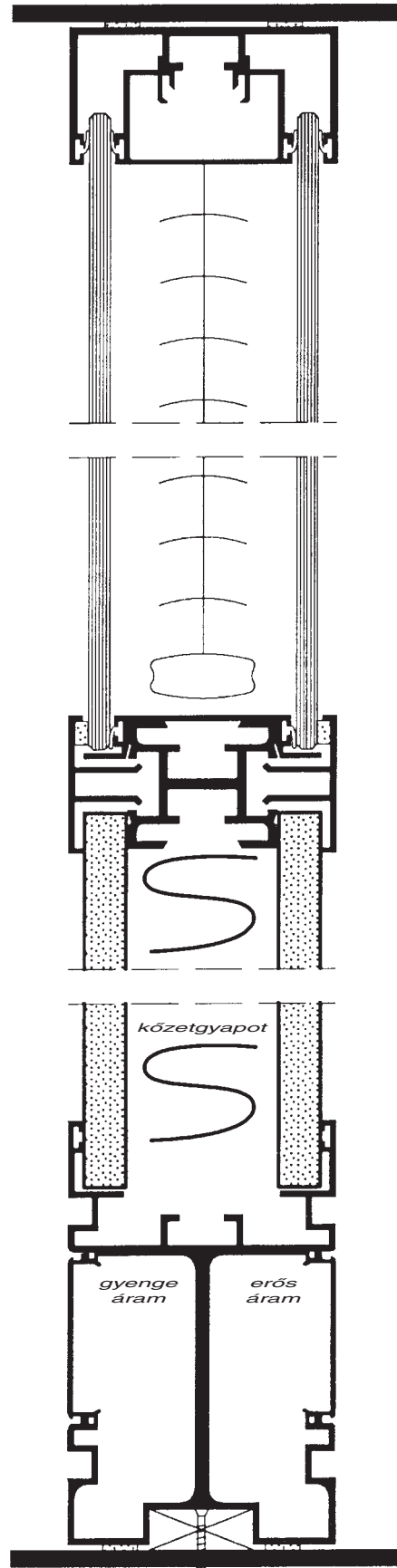

TÖMÖR PARAPETES PANEL
DUPLA ÜVEGGEL, RELUXÁVAL
ÉS KÁBELCSATORNÁVAL



VÍZSZINTES METSZET

90°-os csatlakozás

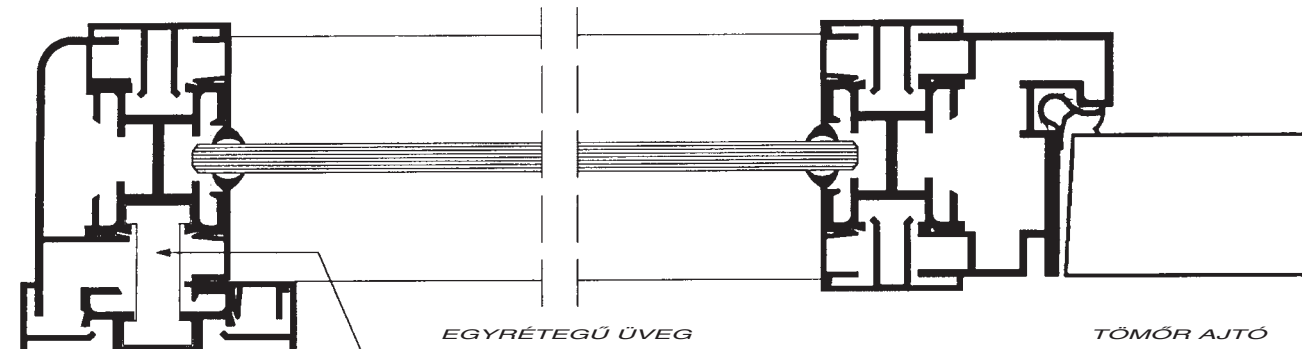

ÍVES ELEMHEZ CSATLAKOZÁS

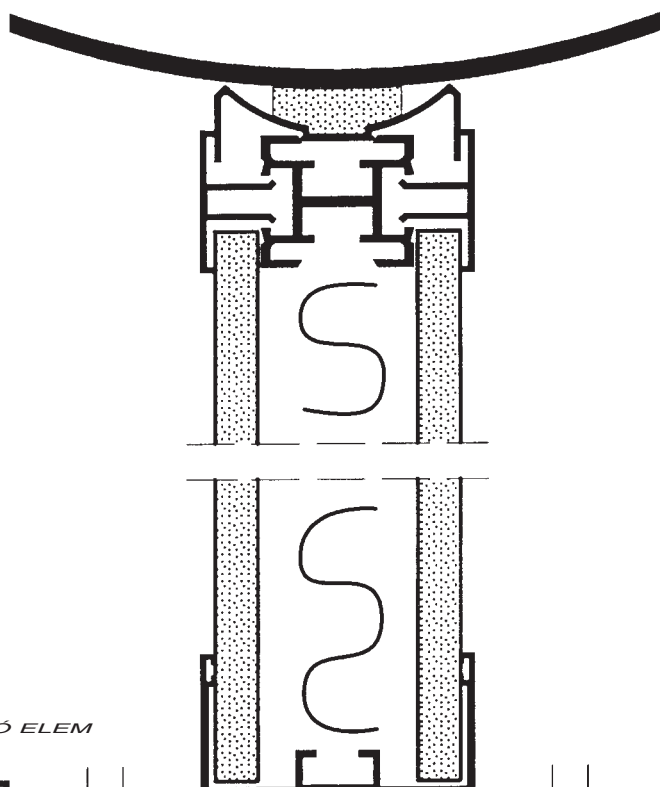

kőzetgyapot

INDULÓ ELEM



VÍZSZINTES METSZET

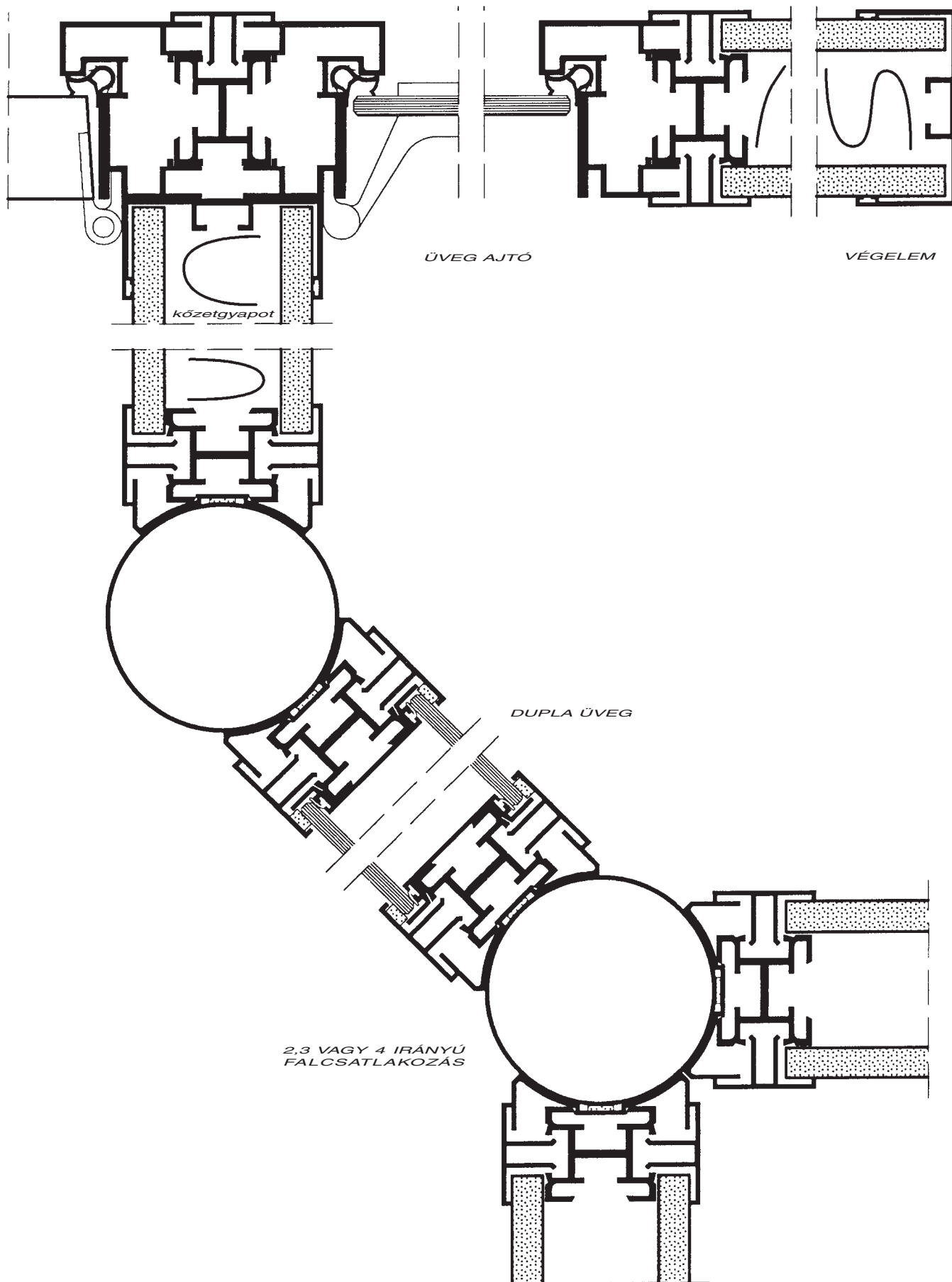

KÁBELCSATORNA-SÉMA

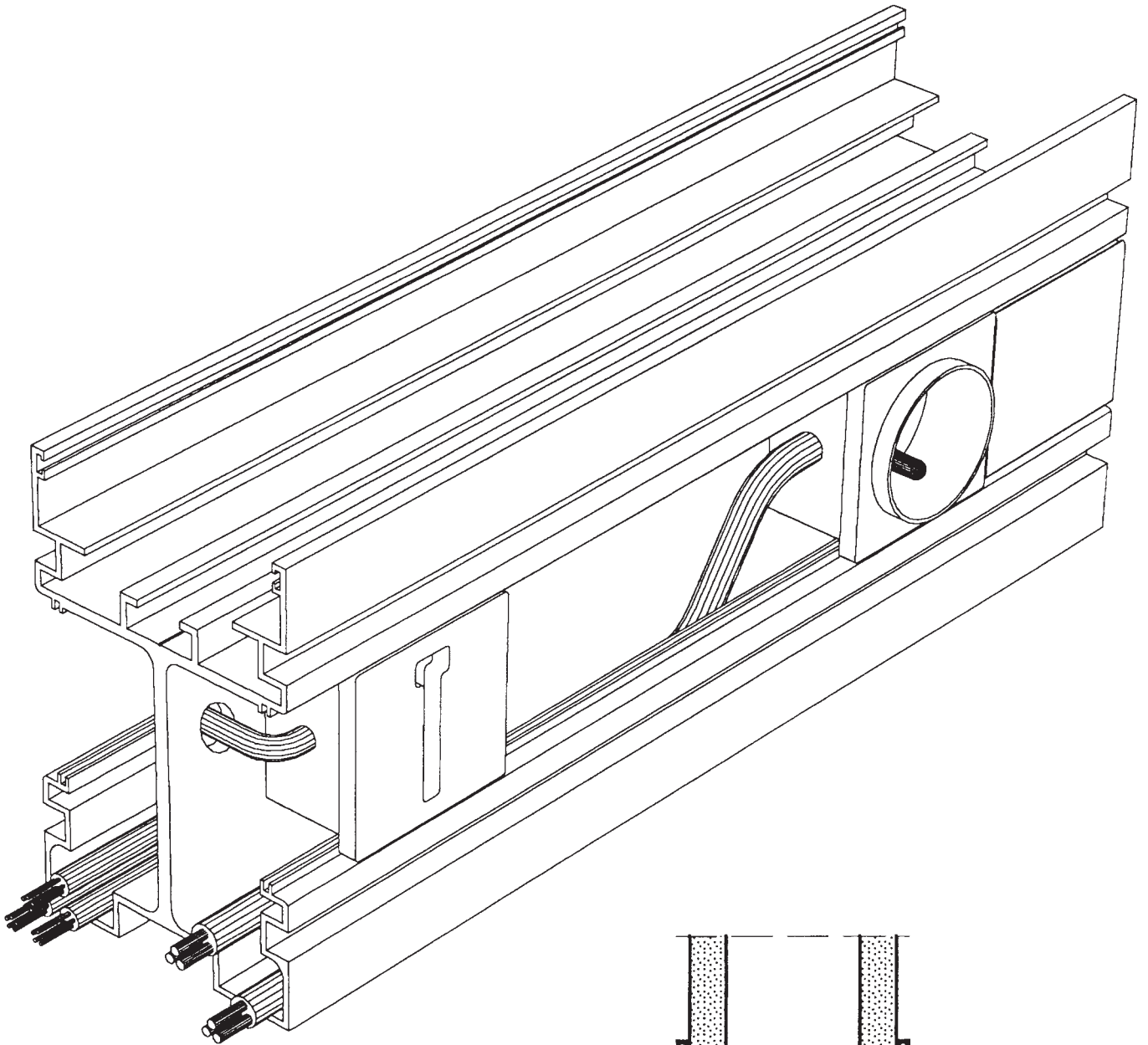

ERŐS ÁRAM

GYENGE ÁRAM
(informatika + telefon)

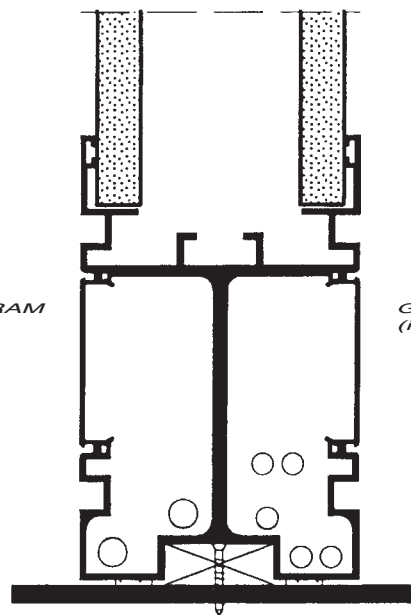

KÁBELSZÉTVÁLASZTÁS



**3,00 MÉTERNÉL MAGASABB VÁLASZFAL
SZERELÉSI ELVE**

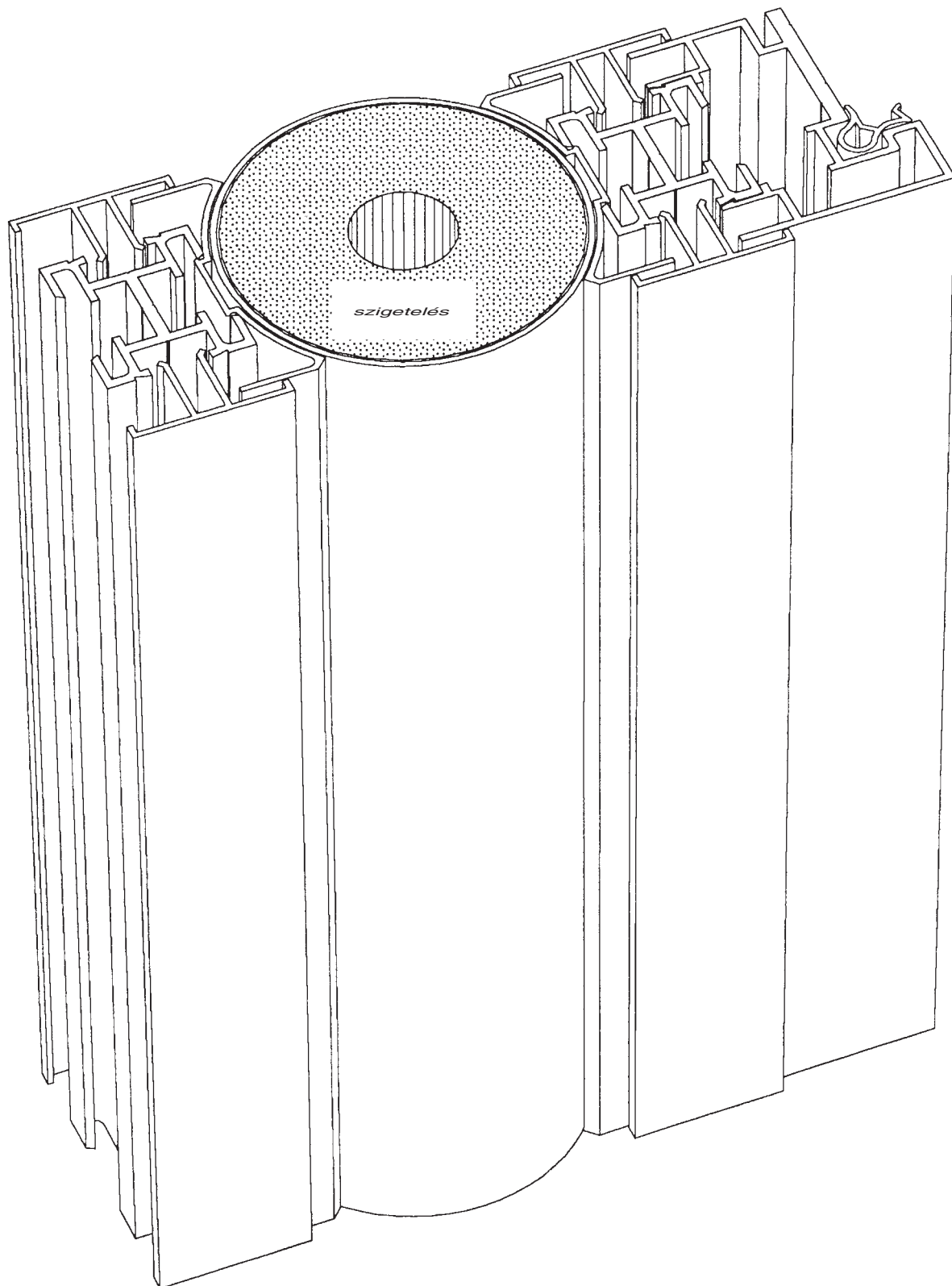

FÜGGŐLEGES METSZET - SZERELÉSI SÉMA

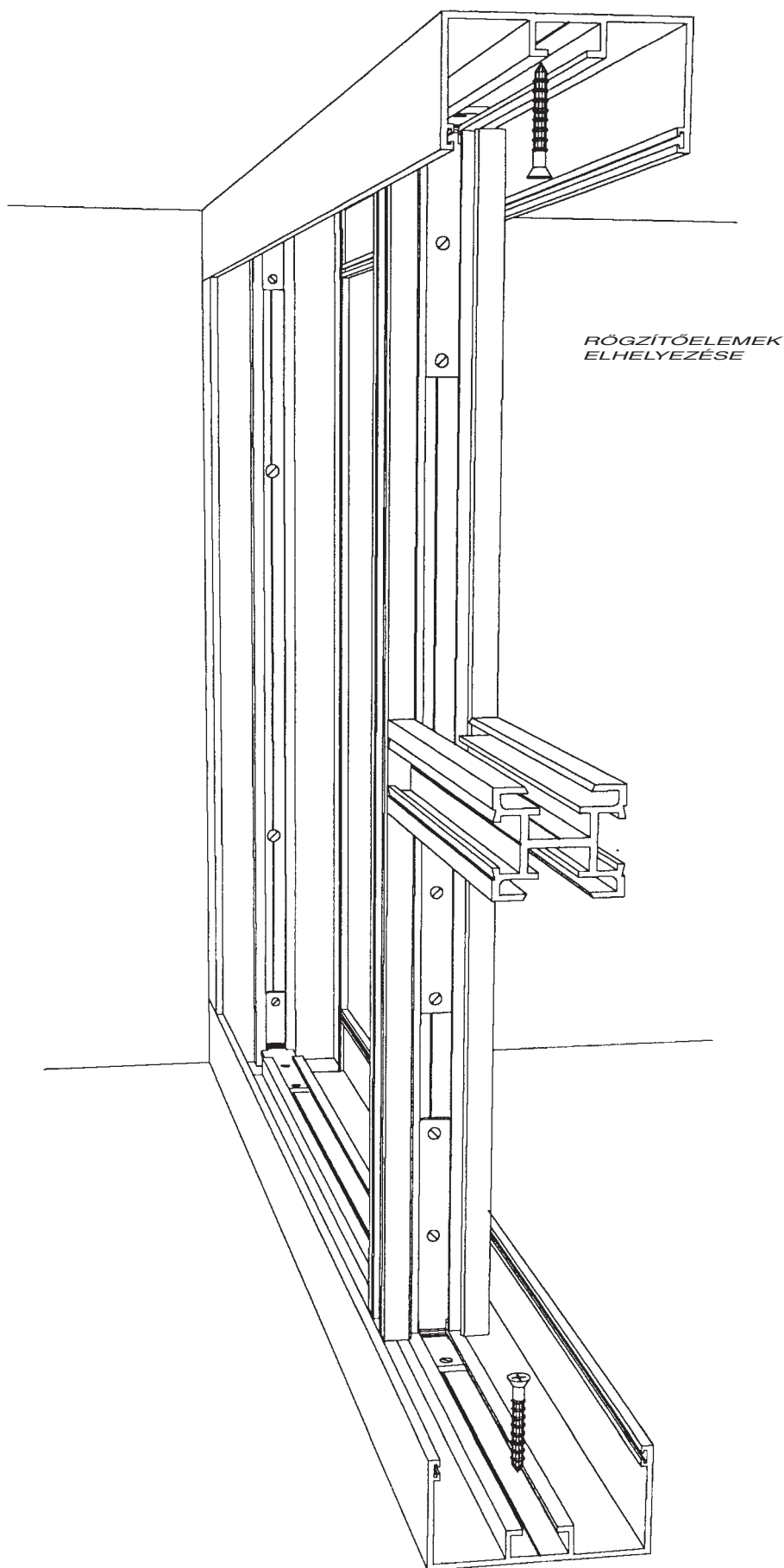

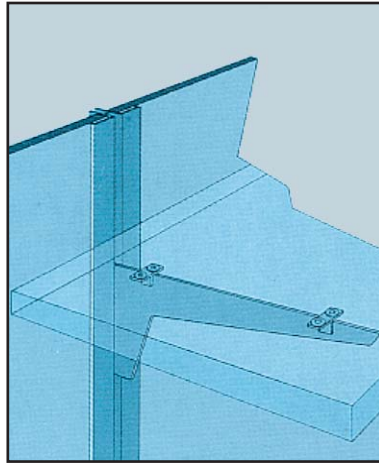

POLCTARTÓ
KONZOL

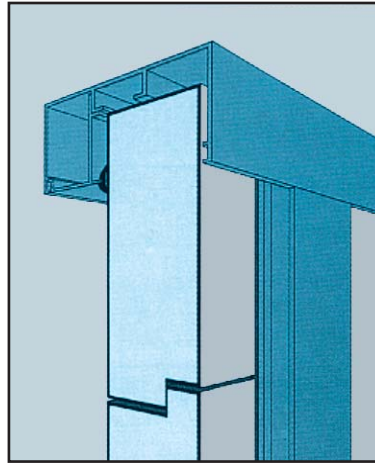

TÖMÖR AJTÓ
(szemöldökkel)

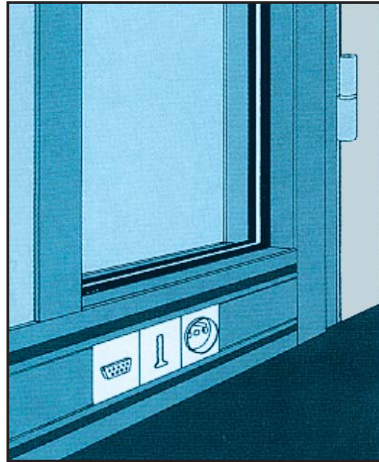

ALSÓ ELEKTROMOS
KÁBEL-CSATORNA

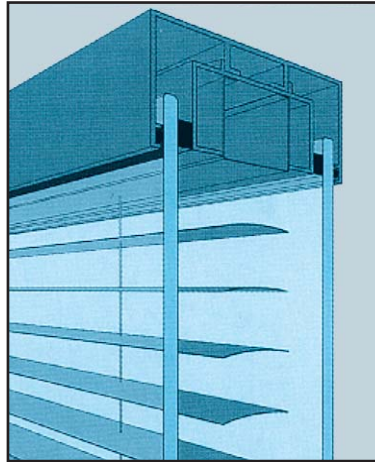

GOMB ELFORGA-
TÁSÁVAL MŰKÖD-
TETHETŐ LAMELLÁS
VELENCEI FÜGGÖNY
(reluxa)

A SOCAB ÁTSZERELHETŐ HANGSZIGETELŐ VÁLASZFALRENDSZER
FŐBB MŰSZAKI JELLEMZŐI
(BŐVEBB INFORMÁCIÓ: INTERNET: <http://www.socab.fr>)

FALVASTAGSÁG	69 mm
VÁZSZERKEZET	Alumínium
SZIMPLA ÜVEG	4 - 10 mm között
DUPLA ÜVEG	4 - 8 mm között
HANGGÁTLÁS	Farostlemez - panel esetén: 39 dB Gipszkarton - panel esetén: 40 dB
SZIGETELÉS	45 mm vastag közetgyapot
VELENCEI FÜGGÖNY (RELUXA)	16 vagy 25 mm lamella szélességgel
ALUMÍNIUM SZÍNEK	ALU-színű vagy RAL-skála szerint választható
PORSZÓRÁS VASTAGSÁGA	15 mikron
12 mm VASTAG FAROSTLEMEZ-PANEL	PVC-vel, vagy hasonló felülettel bevonva
12,5 mm VASTAG GIPSZKARTON-PANEL	PVC-vel, vagy hasonló felülettel bevonva
ALAP MODUL-SZÉLESSÉG	max. 1200 vagy 1250 mm
MAGASSÁG	(Ál)mennyezethez igazodó
AJTÓK (EGY-, VAGY KÉTSZÁRNYÚ)	Tömör (szemöldökkel vagy nélküle) Üveg (alu kerettel vagy keret nélkül)
KÁBEL-VEZETÉS (ELEKTROMOSSÁG)	Külön alsó csatornában (Kis és nagyfeszültség szétválasztva!)
PANELEK KÖZÖTTI LEZÁRÁS, HÉZAGTAKARÁS	Sík vagy üreges (Üreges: műanyag díszcsík lehetőség!)



SOCABI 

CLOISONS AMOVIBLES REMOVABLE PARTITIONS

4, RUE DE LAGNY A SAINT PATHUS
60330 LAGNY-LE-SEC
TÉL : (00-33) 344-600-063
FAX : (00-33) 344-605-839
WWW.SOCAB.FR



Kizárólagos magyarországi képviselő:
LICENCIA Mérnöki Kft.

IRODA ÉS BEMUTATÓTEREM:
1051 BUDAPEST, JÓZSEF NÁDOR TÉR 10.
TEL: (06-1) 317-1744, 317-1055
FAX: (06-1) 317-2834
WWW.MOBILFALAK.HU
INFO@MOBILFALAK.HU