

Notre présence dans le monde

Our presence in the world

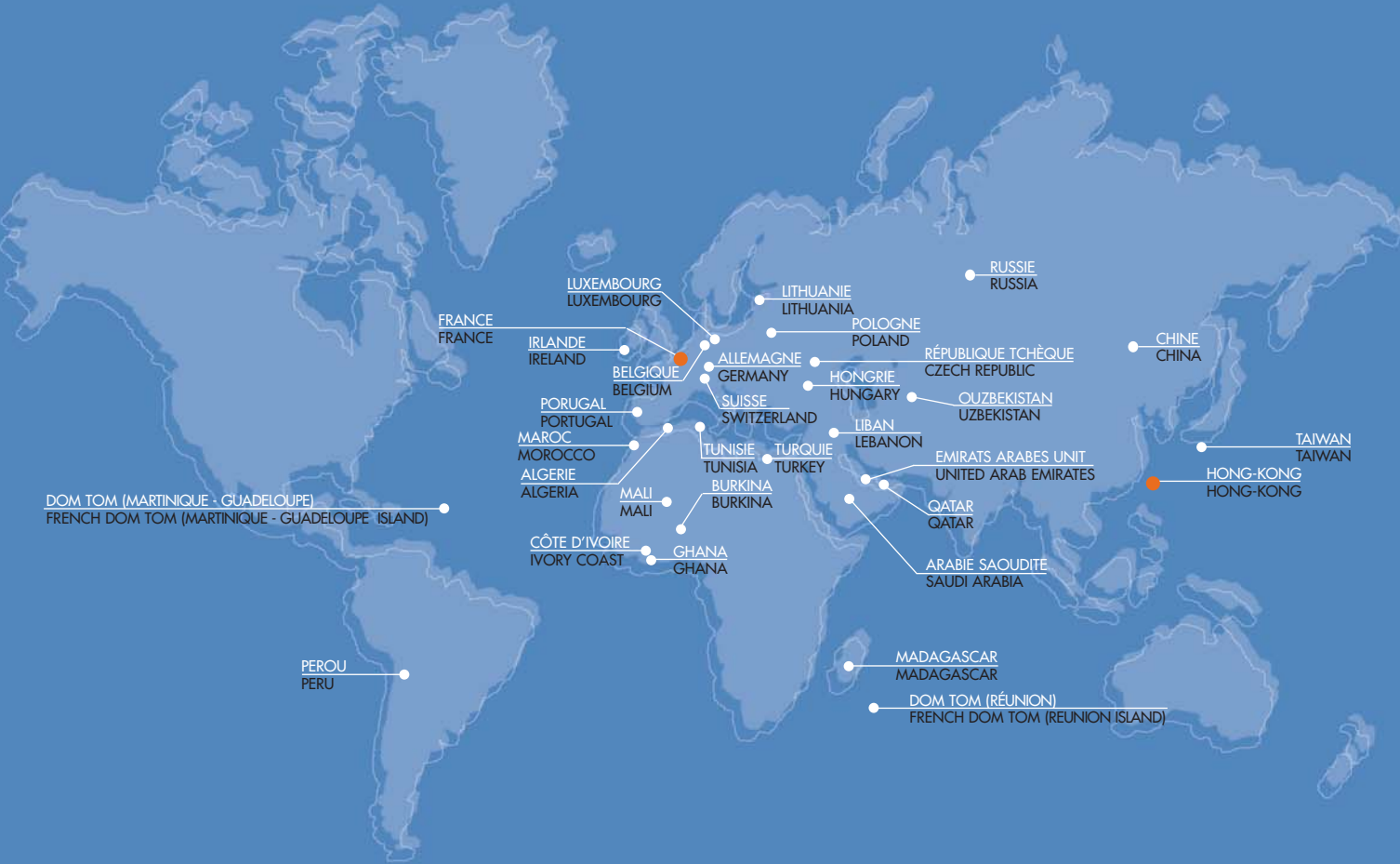
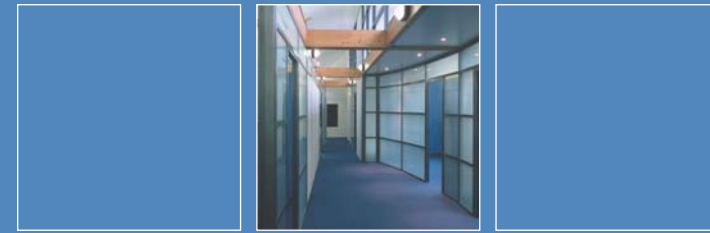

SIÈGE SOCIAL - USINE ET SHOW ROOM
 4, rue de Lagny à St Pathus
 60330 Lagny Le Sec
 FRANCE
 Tel : 03 44 60 00 63
 Fax : 03 44 60 58 39
 Site web : <http://www.socab.fr>

SOCAB FACTORY ET SHOW ROOM
 4, rue de Lagny à St Pathus
 60330 Lagny Le Sec
 FRANCE
 Tel : +33(0) 3 44 60 00 63
 Fax : +33(0) 3 44 60 58 39
 website : <http://www.socab.fr>



CLOISONS • PARTITIONS
 CONCEPTION • FABRICATION • RÉALISATION

Cloison amovible ■ Removable partition

Cloison amovible

Cloison à ossature aluminium qui permet toutes les versions : vitrées, pleines, avec ou sans traverses. Tout type de décoration est permis grâce aux couvre-joints ronds, plats, creux ou à crémaillères. Les blocs portes de la cloison SPACE offrent un grand choix d'huisseries : à angle vif aluminium, ou ogive en ébénisterie vernie dans diverses essences.

Removable partition

A partition with an aluminium frame that allows every variation : glazed, solid, with or without struts. Every type of decoration is possible thanks to seal covers that are round, flat, hollow or racked. The door units in the SPACE partition line offer a wide range of choice in door frames : aluminium with straight edges, cabinetwork ogives in varnished wood of variety of species.

Amovibilité

L'amovibilité des cloisons SOCAB permet de créer des espaces modulaires rapidement transformables pour s'adapter aux différentes destinations des bureaux. Un design personnalisé se crée pour affirmer l'image de marque de l'entreprise grâce aux nouvelles technologies et à la grande liberté de choix des composants.

Removability

Because SOCAB partitions are removable, quickly transformable modular spaces can be obtained and tailored to the various destinations of offices. A customized design can be created to confirm a company's image thanks to new technologies and a great freedom in the choice of components.



SERVICORP - Ent Gen : ALPHA INTERNATIONAL

space

PIETERCIL



1



2



3



UNION IMMOBILIÈRE DE FRANCE

CHAMBRE REGIONALE DES COMPTES DE BOURGOGNE - Archi : ESPACE CONSTRUIT

- 1- Bouton d'orientation des lames de stores et interrupteur dans couvre joint
1- Adjusting knob of the blinds and switch embeded in the seal cover
- 2- Plinthe électrique permettant l'incorporation de prises de courant fort ou faible sans entaille
2- Electric baseboards allowing high and low currents power point without any partition cut
- 3- Boitier cimaise permettant l'accrochage des tiges supports de tableaux
3- Picture rail allowing the hanging of picture metal rod

Couvre joint rond
Round seal cover

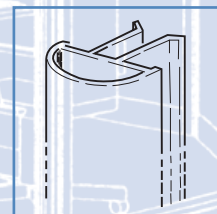

Couvre joint plat
flat seal cover

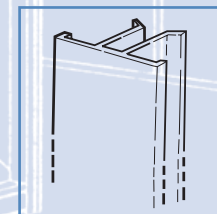

Couvre joint creux ou
crémaillère
Hollow or rack seal cover

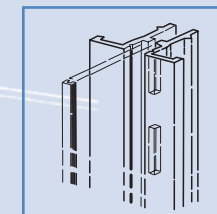

Cloison joint creux

■ Open-butt jointed partition



Ent Gen SRC - INPI Paris

Cloison Line

Les panneaux en applique de la cloison LINE offrent un grand choix de matériaux et finitions. Ces panneaux sont à joints horizontaux et verticaux et peuvent se décliner à joint vifs, à joint creux, par rainurage ou par incrustation de joncs métalliques en surépaisseur. Il est également possible d'incorporer des parties vitrées en simple ou double vitrage, avec ou sans store. Les portes existent en version affleurante, en harmonie avec les panneaux ou en retrait. Les angles peuvent être traités en panneaux affleurants ou par la structure aluminium.

Open-butt jointed partition

The panels of the LINE partition, hang up on the aluminium structure, offer a varied choice of materials and finishes. These panels are horizontally and vertically jointed and are available with open-butt or hollow joints, grooving or inlaying of metal filler rods. Glazing, wether single or double, can also be incorporated, with or without blinds. The doors are available in a flush version, to harmonise with the panels, or recessed. Angles can be finished with flush panels or using the aluminium structure of the partition.

line



Joints creux en applique
Hollow joint



Joints creux avec jonc PVC encastré
Hollow joint with inlaid plastic filler rod



Joints avec jonc en surépaisseur
Joint with thicker plastic filler rod



SFDD Bobigny



AON INSURANCE MANAGER Luxembourg
Maître d'œuvre : DTZ CONSULTING



Musée du Louvres



IMPACT EVENEMENT
Ent Gen : L'ART DE CONSTRUIRE



ATEAC
Archi : H. GRIFFON

Cloison vitrée évolutive ■ High-tech glazed partition

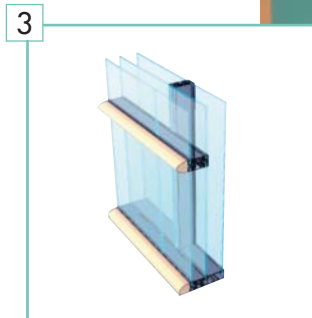
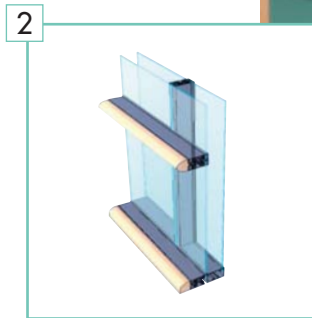
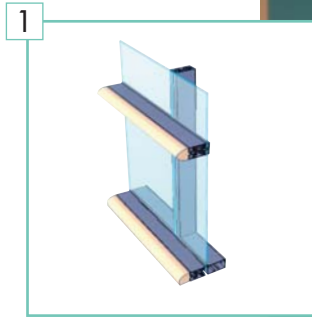

- 1- Simple vitrage
1- Single glazing
- 2- Double vitrage
2- Double glazing
- 3- Triple vitrage
3- Triple glazing

Siège Social SOCAB

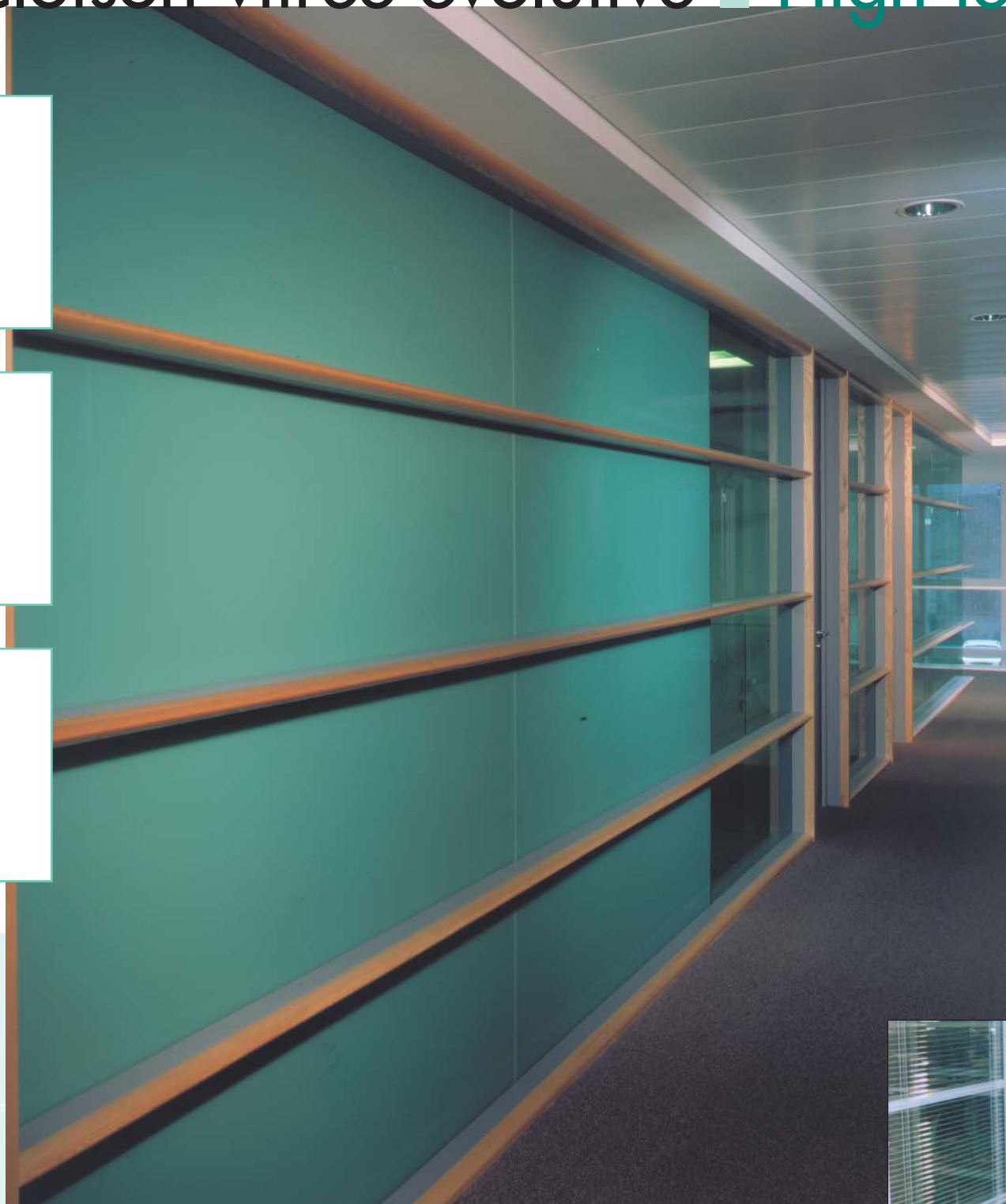

IMMOLUX
Archi : LAFANECHERE

Cloison vitrée évolutive

C'est la cloison high-tech par excellence. Pour accentuer les profils horizontaux, ceux-ci sont décalés et se terminent en ogives réalisées en bois massif vernis. Le vitrage à joint vif non collé dissimule l'ossature de l'arrière plan. Les angles à joints vifs polis et biseautés lui confèrent cet aspect précieux et décoratif.

High-tech glazed partition

This is the state-of-the-art high-tech partition. To accentuate the horizontal struts, these are out of line with the vertical sections, and end in a varnished, solid-wood ogive. The open-butt-jointed unbonded glazing conceals the frame in the background. The open-butt-jointed angles, polished and beveled, give it a sumptuously-crafted, decorative appearance.

socavec



Angle SOCAVEC vue intérieure
SOCAVEC corner - inside view



Angle SOCAVEC vue extérieure
SOCAVEC corner - outside view



Liaison partie pleine et vitrée affleurante
The full part flushes with the glazing one

Structurer l'espace

Par les différentes possibilités de finition, les espaces se transforment. Les cloisons pleines ou opaques délimitent des espaces confidentiels. Les cloisons vitrées apportent un confort visuel. La transparence structure les espaces. Nous préservons l'intimité mais favorisons la communication pour dynamiser la créativité.

Structuring space

By many finishing touches, space can be transformed. Solid or opaque partitions form perimeters for confidential areas. Glazed partitions provide visual comfort. Transparency structures space. We conserve intimacy but favor communication to make creativity more dynamic.

Cloison sèche ■ Dry partition



sogyplac

- 1- Effets de transparence
- 1- Transparency aspect
- 2- Effets de transparence
- 2- Transparency aspect
- 3- Liaison affleurante entre châssis vitré et cloison sèche
- 3- Flush aspect between the framework of the glazing part and the dry partition

Cloison sèche

C'est la cloison intelligente : elle est à la base cloison sèche à ossature acier au standard de toute la gamme SOGYPAC, ce qui lui permet de se marier avec la cloison amovible SPACE. De plus, cette cloison permet, grâce à des profils prévus à cet effet, la création d'ouvertures par évidement de toutes formes. Cette cloison bénéficie de tous les avantages, tels que plinthes électriques intégrées, lisses hautes pour la suspension de tableaux, angles variables etc... La cloison sèche devient propre en lui prévoyant une lisse haute et basse en aluminium pour se positionner sous faux plafond et sur moquette.

Dry partition

This is the intelligent partition : it is basically a dry partition with a steel frame to the same standard as the entire SOGYPAC range, enabling it to fit in with the SPACE removable partition. In addition, specially-designed metal sections can be used with this partition to create cut-outs in a great variety of shapes. This partition has the full range of features, such as incorporated electrical baseboards, upper rails for hanging pictures, variable corners, etc. The dry partition becomes clean to handle when it is provided with upper and lower aluminium rails to position it below a false ceiling and on fitted carpets.



Vue d'un angle en liaison SPACE et SOGYPAC
Corner between SPACE and SOGYPAC partition

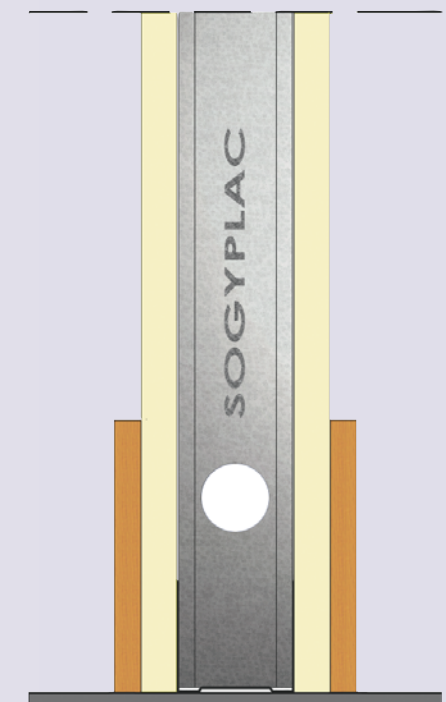

Cloison spécifique ■ Specific partition



Porte coulissante
double vantaux incorporée
Integrated sliding dutch door



Adaptation sous verrière
Adjustment under glass roof



Banque d'accueil
Reception

SCHLUMBERGER POITIERS
Archi : JP. FAUVEL



Grande hauteur et adaptation à différentes formes
High size roof adjustment to different shapes



APICORP SAUDI ARABIA
Archi : DEGW



spécifiques

Parties vitrées horizontales et verticales et panneaux spécifiques
Horizontal & vertical glazing parts with specific panels



ARTHAUD & COURTHEOUX
Archi : LINEAIR A
Cloisons vitrées à joints vifs
Glazing partition without
vertical frame

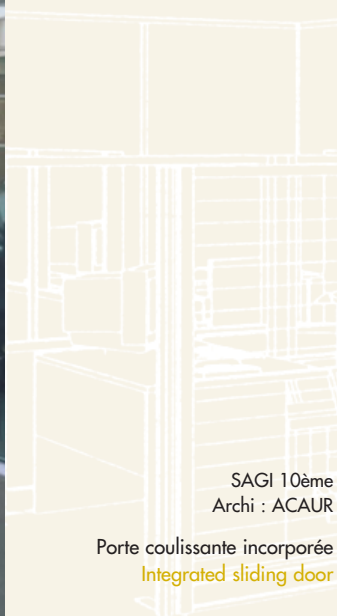

SAGI 10ème
Archi : ACAUR
Porte coulissante incorporée
Integrated sliding door



UNION DES MUTUELLES COGERÉES
Archi : P. PRADEAU

Cloison courbe par éléments Reglit
Curved partitions with Reglit boards



Les portes

The door



Les Huisseries
Peuvent se décliner en aluminium ou ogive ou droite ou en ébénisterie.

The door frames
The door frames can be made of aluminium or wood with straight or surrounded seals

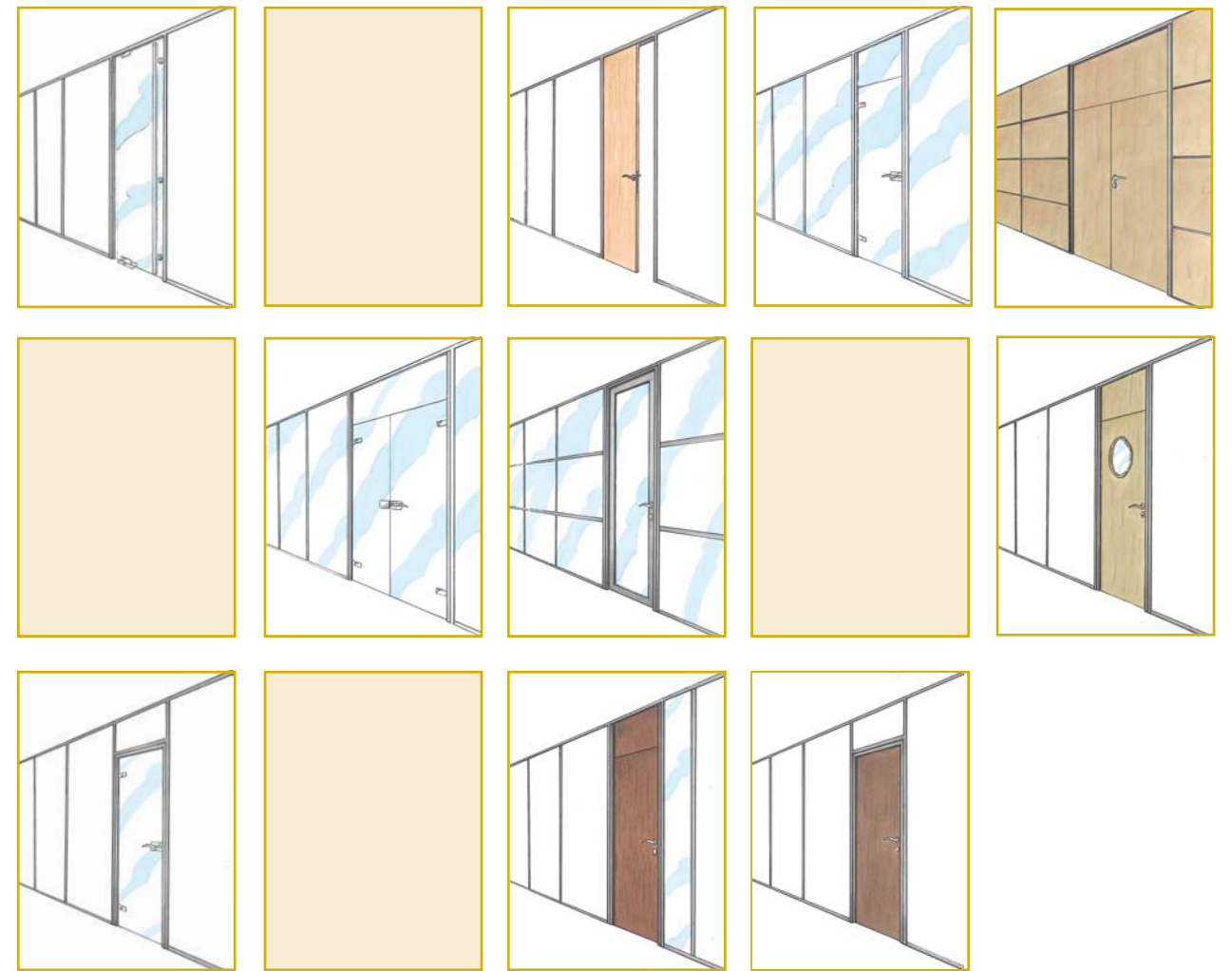

bloc porte

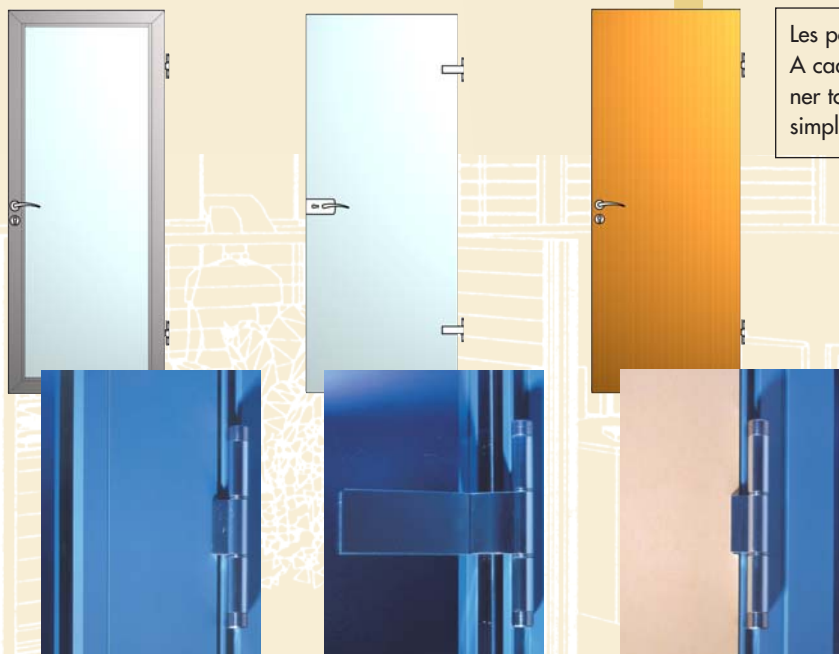

Les portes
A cadre aluminium, clarit ou pleines peuvent se décliner toute hauteur, à imposte pleine, vitrée ou filante en simple ou double vantaux.

The doors
The doors can be glazed with an aluminium frame, clarit glass or solid and can be full height, with solid or glazed impost, or with flush impost, and can be single or dutch doors.

Les paumelles
D'aspect poli et de nœud identique pour toutes les versions.

The hinges (butts)
polish aspect with same size for all models



Paysage

■ Paysage



Stabilisateur droit
Straight stabilizer

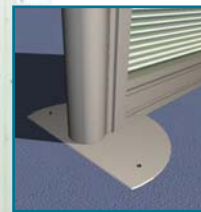

Stabilisateur demi-rond
Semi round stabilizer



Stabilisateur rond
Round stabilizer

La cloison paysage permet d'aménager des OPEN-SPACE en continuité avec les cloisons SOCAB, en gardant le même aspect technique et esthétique

The OPEN-SPACE partition are adapted to SOCAB range. The technical and aesthetic aspect remain unchanged.

Cloison coupe-feu

■ Fireproof partition

Cloison coupe-feu

La protection contre le feu impose des cloisonnements pare-flammes définis par une cloison qui répond à des critères : La stabilité mécanique, et l'étanchéité aux gaz et aux flammes. Ou des cloisons coupe-feu dont les performances répondent à trois critères : la stabilité mécanique, l'étanchéité aux gaz, aux flammes et l'isolation thermique. En règle générale, dans le cas des immeubles dont le dernier plancher bas est situé à plus de 6 m du sol : la surface de plateau est inférieure ou égale à 300 m², le cloisonnement est sans spécification particulière vis-à-vis de la sécurité incendie à condition qu'il n'y ait aucun local réservé au sommeil.

Fireproof partition

Fire-protection regulations require flame-retardant partitioning defined according to the following two criteria : mechanical stability and gas- and flame tightness. Or fire-break partitions with performance ratings meeting the following three criteria : mechanical stability, gas- and flame-tightness and thermal insulation. Generally speaking, in the case of buildings where the top floor is more than 6 metres from ground level : if the floor area is less than or equal to 300 m², there are no particular specifications governing partitions from the standpoint of fire safety, provided there are no sleeping quarters on the premises.

doublage



Cloison de doublage
Ce doublage permet pour des raisons esthétiques ou acoustiques d'habiller des éléments bruts en continuité des cloisons SOCAB.

Lining partition.
For acoustic or aesthetic reason, rough elements will be covered by our lining partition adapted to SOCAB range.

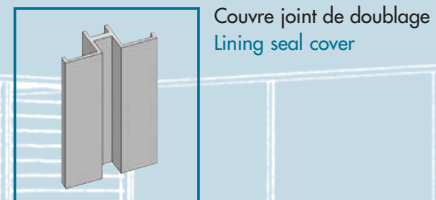

Couvre joint de doublage
Lining seal cover

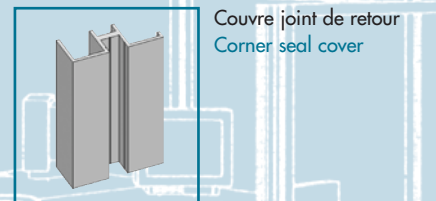

Couvre joint de retour
Corner seal cover

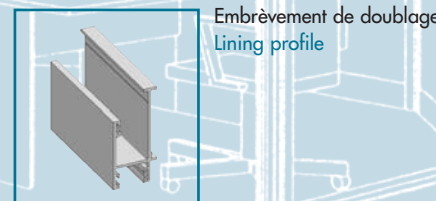

Embrèvement de doublage
Lining profile

socafeu

DEGRÉ FEU FIRE TEST	PF 1/2H	CF 1/2H PF 1/2H	CF 1/2H PF 3/4H	CF 1H PF 1H
Cloison Vitree SOGYPLAC SOGYPLAC glazed partition	PV 94 A 403 Ex 03/09	PV 00 A 246 Ex 03/10		PV 94 A 133 Ex 03/12
Cloison pleine CF1 CF1 solid partition			PV 83 20521	
Cloison pleine SOGYPLAC SOGYPLAC solid partition				PV RS 99 140
Cloison pleine SOCAFEU démontable SOCAFEU demountable solid partition				PV 94 G 393